

■ 型号含义

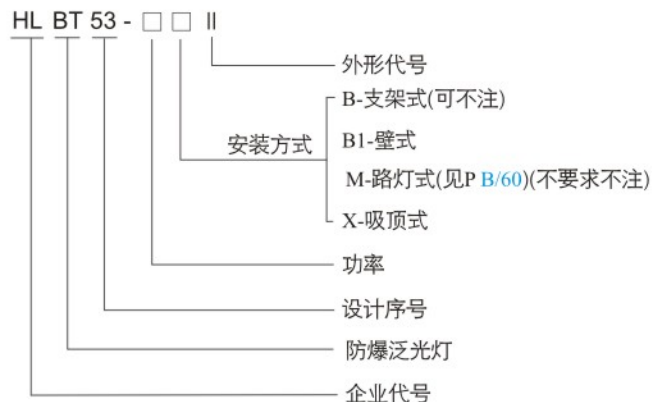

■ 适用范围

- 1区、2区 II A~ II C(II B+H2)类爆炸性气体环境，和/或21区、22区可燃性粉尘场所环境；
2. 温度组别：T1~T6；
3. 户内、户外(IP66)；
4. 用于化工、炼油、石油开采、海洋石油平台、油轮、军工等危险场所远距离泛光及路灯照明之用。

■ 产品特点

1. 铸铝合金压铸外壳，表面高压静电喷塑，外形美观；
2. 抗高能量冲击的钢化玻璃，不锈钢外露紧固件；
3. 硅橡胶密封件，耐高温、抗老化，具有良好的防水、防尘性能；
4. 光源腔、电器腔、接线腔相互独立，减少了光源热量对电器腔恒流源的影响，从而确保了灯具的使用寿命，接线时只需打开接线腔，安装维护方便、安全；
5. 多颗国际品牌LED合理排布，高效节能，发光效率 $\geq 140\text{lm/W}$ ，显色性 ≥ 70 ，超长寿命 > 5 万小时，长期使用免维护；
6. 二次光学设计，专利反光罩，有效提高灯具的使用效率，照度均匀；
7. 国内知名品牌胶封电源，宽电压(90~305V)输入，恒功率输出，功率因数 ≥ 0.98 ，具有恒流、过流、开路、短路、防浪涌等保护功能；
8. 色温：5700K，色温可订制；
9. 特制了角度调节机构，可根据用户现场要求，调整照射角度，灯体可水平或壁式安装；
10. 电缆布线。



专利产品，仿冒必究

■ 配光曲线

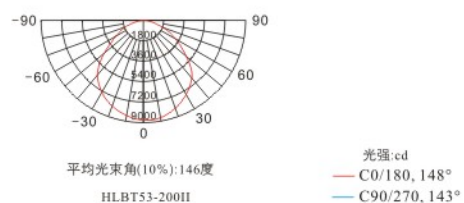
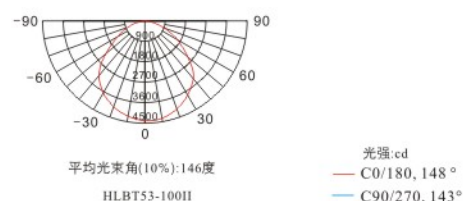

HLBT53-Ⅱ 系列防爆LED泛光灯(ⅡB、ⅡC、tD)

■ 主要技术参数

额定电压(V)	光源功率(W)	防护等级	防腐等级	防爆标志	电缆外径(mm)	进线口螺纹(G)
AC220/230*/240*	75, 90, 100, 135, 150, 180, 200, 250	IP66	WF1, WF2*	Ex de ⅡB T6 Gb Ex de ⅡB+H ₂ T6 Gb Ex tD A21 IP66 T80°C	φ9~φ14	3/4

*：订购时需提出。

■ 节能比较

项目	产品	高压汞灯(250W)	HLBT53-100Ⅱ
光源功率(W)		250	100
工作电流(A)		2.15	0.52
功率因素COSφ		0.47	0.98
额定光通量(lm)		11025	12000
使用寿命(h)		6000	≥50000
节能效果		光通量近似，功率降低50%以上，节能50%左右，光源寿命延长10倍以上，减少维护费用，降低了输配电系统损耗。	

■ 外形及安装尺寸

● B-支架式

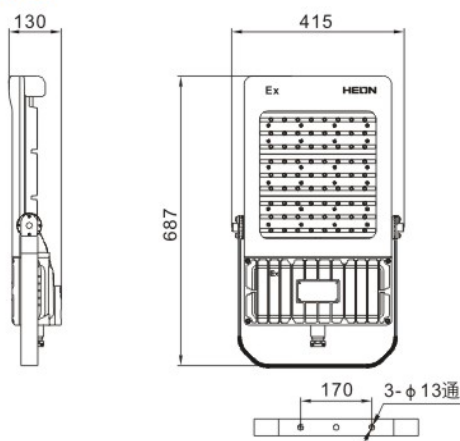

● M-路灯式

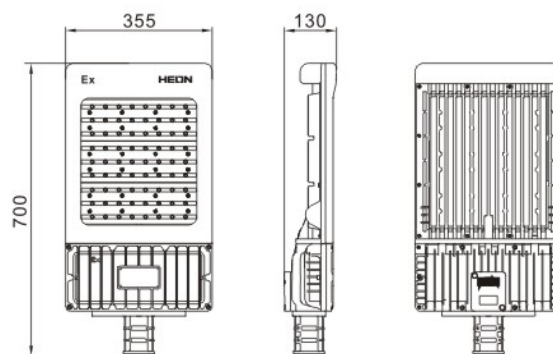

● X-吸顶式

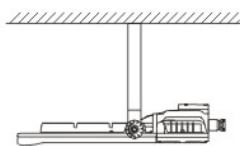

● B-支架式

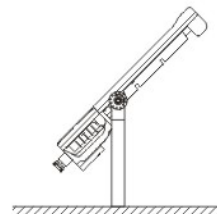

● M-路灯式

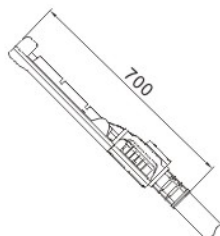

● B1-壁式

